

**Паспорт,
руководство по монтажу
и эксплуатации**

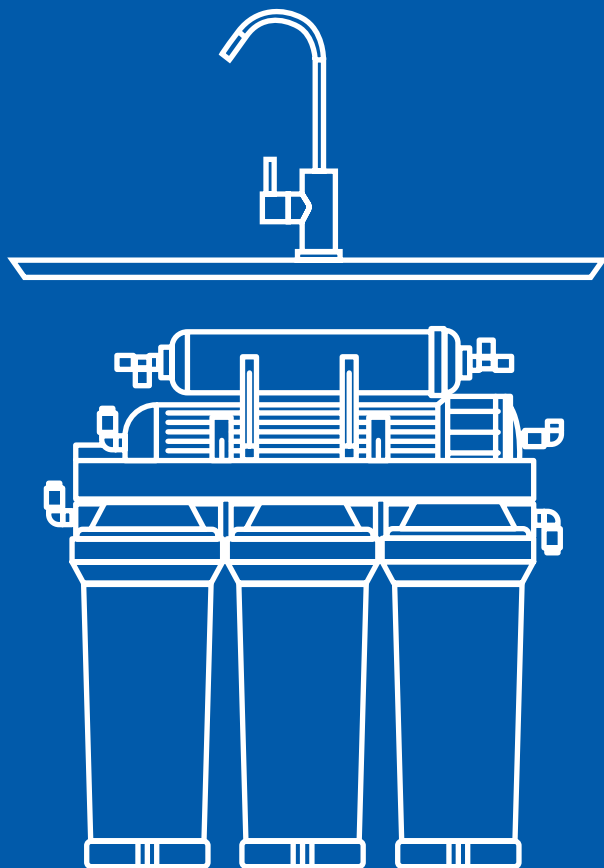

**Системы
обратного осмоса
"AWT NatureWater"**



Содержание

Паспортные данные

Общий вид системы, основанной на картриджной системе очистки.....	4
Общий вид и варианты дополнительных модулей системы, оснащенной мембраной обратного осмоса	5
Технические характеристики.....	7
Требования к качеству исходной воды	8
Виды комплектации системы обратного осмоса	
1. NatureWater TRIO PR303	9
2. NatureWater RO50-NP35	10
3. NatureWater RO50-NP36 (35M) с минерализатором.....	11
4. NatureWater с насосом RO50-A1.....	12

Руководство по монтажу и эксплуатации

Схемы подключения системы обратного осмоса	13
1. NatureWater TRIO PR303	14
2. NatureWater RO50-NP35	15
3. NatureWater RO50-NP36 (35M) с минерализатором.....	16
4. NatureWater с насосом RO50-A1.....	17
Последовательность действий при монтаже.....	18
Эксплуатация и замена фильтрующих элементов	29

Гарантийные обязательства

30

Приложение 1.....

34

Благодарим Вас за покупку системы очистки воды AWT NatureWater!

Система очистки воды AWT NatureWater оснащена высокоэффективными фильтрами сорбции и обратноосмотической мембраной, через которую проникают только молекулы воды и кислорода. Благодаря многостадийной очистке, вы можете эффективно очищать воду от вирусов, соли и вредоносных металлов. При правильном обслуживании система фильтрации обеспечит Вас качественной и вкусной питьевой водой на долгие годы.

! Перед монтажом внимательно прочитайте инструкцию по установке.

Принцип работы обратноосмотической мембраны

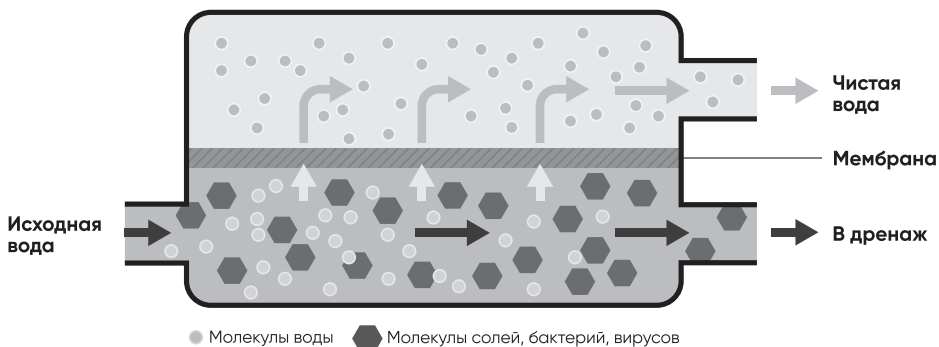

Паспортные данные

**Общий вид системы очистки воды,
основанной на картриджной системе очистки**

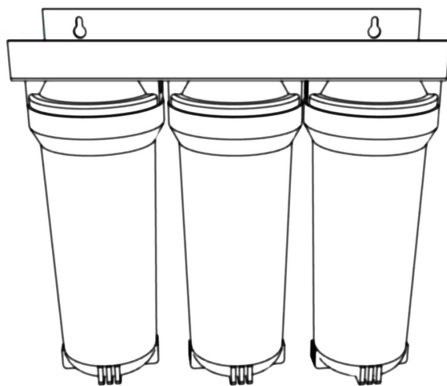

Общий вид системы очистки воды

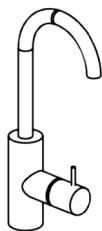

Кран чистой воды

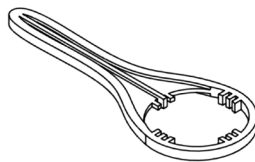

Ключ

Общий вид и варианты дополнительных модулей системы очистки воды, оснащенной мембраной обратного осмоса

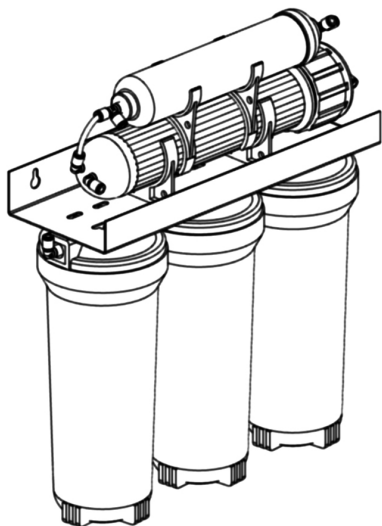

Общий вид системы очистки воды с мембраной обратного осмоса

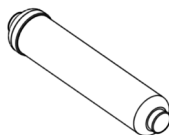

Минерализатор, угольный фильтр

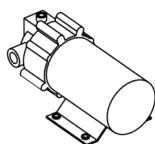

Бустерный насос

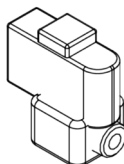

Реле высокого давления

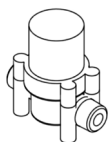

Соленоидный клапан

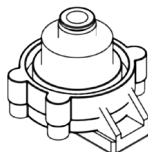

Реле низкого давления

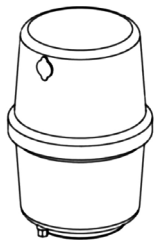

Накопительный бак

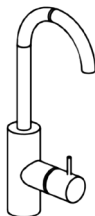

Кран чистой воды

* Комплектация и внешний вид системы может изменяться в зависимости от модели.

Модификации систем очистки воды NatureWater

- Система обратного осмоса **NatureWater RO50-NP35**
- Система обратного осмоса **NatureWater RO50-NP36 (35M) с минерализатором**
- Система обратного осмоса **NatureWater с насосом RO50-A1**

Параметр	Значение
Давление на входе для системы без помпы, атм.	2,5-6*
Давление на входе для системы с помпой, атм.	2-4,5*
Давление в мембранном баке, атм.	0,4-0,6**
Температура входящей воды, °C	+4... +30***
Допустимая температура окружающей среды, °C	+5...+40***
Внешнее подключение к водопроводу, дюймов	резьбовое, 1/2

*В случае, когда давление в системе водоснабжения ниже требуемого значения, установите дополнительный насос или приобретите систему, укомплектованную повышающим насосом. В случае, когда давление в системе водоснабжения выше указанного, произведите установку регулятора давления на входе в систему обратного осмоса.

**Если давление ниже или выше указанного, необходимо повысить или понизить давление на входе в систему.

*** От температуры исходной воды зависит как качество фильтруемой воды (селективность), так и производительность системы в целом. Оптимальные температурные значения указаны в таблице. Низкая температура приводит к снижению производительности, высокая температура приводит к ухудшению качества воды. При температуре входящей воды выше +30 °C использование системы не рекомендовано.



Внимание!

Установка и запуск системы обратного осмоса NatureWater должна осуществляться только квалифицированными специалистами.

Технические характеристики систем обратного осмоса NatureWater

Параметр	TRIO PR303	RO50-NP35	RO50-NP36 (35M) с минерализатором	RO50-A1 с насосом
Габариты (ДхШхВ), см	34x13x36	41x35x58	41x35x58	41x35x58
Вес брутто, кг	8	9,4	10	12
Вес нетто, кг	6	7,7	7,9	8,5
Входное давление, МПа	3-6	0,4-0,7	0,4-0,7	0,1-0,4
Температура входящей воды, °С	4-42	4-42	4-42	4-42
Производительность системы, л/сут	1440	185	185	185
Солесодержание исходной воды, ppm	-	1000	1000	1000
Требуется подключение к сети электропитания 220 вольт	-	-	-	AC 220V 110V... DC24V 50 Гц
Объем накопительного бака (полезный объем), л	-	3,0 GAL/12 (7-8)	3,0 GAL/12 (7-8)	3,0 GAL/12 (7-8)
Диаметры подключения трубок (исходная/пермеат/концентрат), дюймы	¼ (цанга)	¼ (цанга)	¼ (цанга)	¼ (цанга)

Требования к качеству исходной воды

Показатель	Значение**
pH	6,5-8,5
Минерализация, мг/л	< 1500
Жесткость, мг-экв/л	< 10,0
Свободный хлор, мг/л	< 0,5
Железо, мг/л	< 0,3
Марганец, мг/л	<0,1
Перманганатная окисляемость, мг O ₂ /л	< 5,0
Общее микробное число (ОМЧ), ед/мл	< 50,0
Coli-индекс	< 3,0

* Повышенное содержание микроэлементов в исходной воде может снизить срок службы мембраны и картриджей.

** Установка систем обратного осмоса на воду из скважин или колодцев требует проведения дополнительного химического анализа воды. При превышении каких-либо показателей от указанных норм рекомендуем установить дополнительную систему предочистки перед системой обратного осмоса. Предлагаем проводить подбор систем предочистки с участием профессионалов.

Виды комплектации системы обратного осмоса

1. NatureWater TRIO PR303

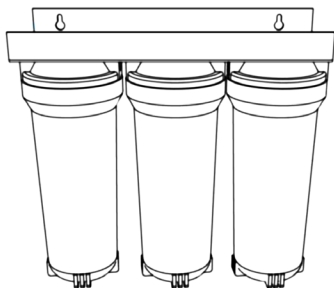

Корпус фильтра NW-BR102Q
белый – 3 шт.



Картридж поли-
пропиленовый
PP-10A – 1 шт.



Картридж угольный
NatureWater SL 10''
CP (CTO-10B) – 1 шт.



Картридж поли-
пропиленовый
PP-5A – 1 шт.

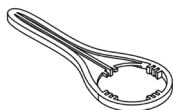

Ключ WR1 SL10
– 1 шт.

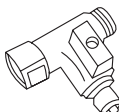

Шаровой кран
NatureWater BV-04
1/4'' – 1 шт.



Трубка для
реагентной линии
1/4'' TUBE 14 – 1 м.

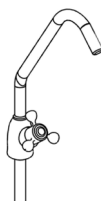

Кран чистой воды,
NatureWater D-02
(Silver, барашек)
– 1 шт.

2. NatureWater RO50-NP35

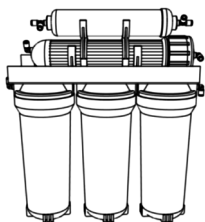

Корпус фильтра NW-BR102Q белый – 3 шт., корпус мембраны NatureWater BR105 – 1 шт. Постфильтр угольный T33A – 1 шт.



Картридж полипропиленовый PP-10A – 1 шт.



Картридж угольный NatureWater SL 10'' CP (СТО-10B) – 1 шт.



Картридж угольный NatureWater SL 10'' CG (GAC-10A) – 1 шт.



Мембрана обратноосмотическая VONTRON ULP1812-50GPD – 1 шт.

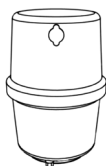

Мембранный бак для осмоса NatureWater NPTK-3 (объем 3,0 GAL) – 1 шт.

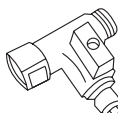

Шаровый кран NatureWater BV-04 1/4'' – 1 шт.

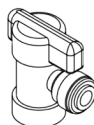

Кран шаровый для мембранного бака NW (QT-01A) – 1 шт.

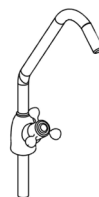

Кран чистой воды, NatureWater D-02 (Silver, барашек) – 1 шт.



Кран перекрывающий QT-02-A-1/4'' Naturewater (для гидропромывки) – 1 шт.

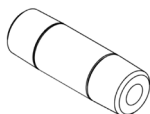

Ограничитель потока NW QT-27 (300мл) – 1 шт.

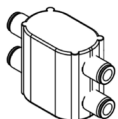

Отсечной клапан для RO-систем NatureWater, JG QT-29 – 1 шт.

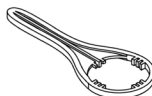

Ключ WRT SL10 – 1 шт.



Ключ WR2 для корпуса мембраны BR105 NatureWater – 1 шт.

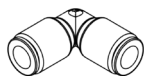

Обратный клапан NatureWater (уголок) CHKV-1 – 1 шт.



Трубка для реакгентной линии 1/4'' TUBE 14 – 1 м.



Дренажный хомут – 1 шт.

3. NatureWater RO50-NP36 (35M) с минерализатором

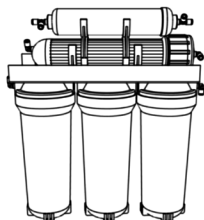

Корпус фильтра NW-BR102Q белый – 3 шт., корпус мембраны NatureWater BR105 – 1 шт. Постфильтр угольный T33A – 1 шт. Постфильтр (минерализатор) для COO MB-10 NatureWater (ALUM-10) – 1 шт.



Картридж полипропиленовый PP-10A – 1 шт.



Картридж угольный NatureWater SL 10" CP (CTO-10B) – 1 шт.



Картридж угольный NatureWater SL 10" CG (GAC-10A) – 1 шт.



Мембрана обратноосмотическая VONTRON ULP1812-50GPD – 1 шт.

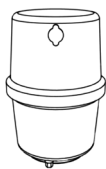

Мембранный бак для осмоса NatureWater NPTK-3 (объем 3,0 GAL) – 1 шт.

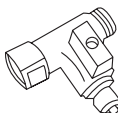

Шаровый кран NatureWater BV-04 1/4" – 1 шт.

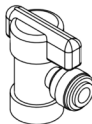

Кран шаровый для мембранного бака NW (QT-01A) – 1 шт.

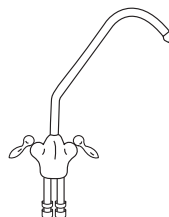

Кран чистой воды, NatureWater D-02 (Silver, барашек) – 1 шт.



Кран перекрывающий QT-02-A-1/4" Naturewater (для гидропромывки) – 1 шт.

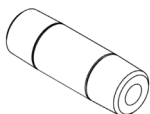

Ограничитель потока NW QT-27 (300мл) – 1 шт.

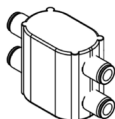

Отсечной клапан для RO-систем NatureWater, JG QT-29 – 1 шт.

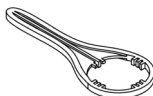

Ключ WR1 SL10 – 1 шт.

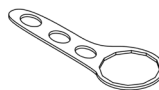

Ключ WR2 для корпуса мембраны BR105 NatureWater – 1 шт.

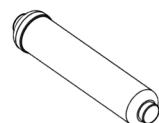

Постфильтр (минерализатор) для систем обратного осмоса NatureWater T33D – 1 шт.



Обратный клапан NatureWater (уголок) CHKV-1 – 1 шт.

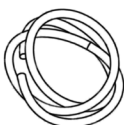

Трубка для реакгентной линии 1/4" TUBE 14 – 1 м.



Дренажный хомут – 1 шт.

4. NatureWater с насосом RO50-A1

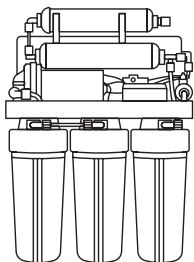

Корпус фильтра NW-BR102Q белый – 3шт., корпус мембраны NatureWater BR105 – 1 шт. Постфильтр угольный T33A – 1 шт.



Картридж полипропиленовый PP-10A – 1 шт.



Картридж угольный NatureWater SL 10" CP (СТО-10B) – 1 шт.



Картридж угольный NatureWater SL 10" CG (GAC-10A) – 1 шт.



Мембрана обратноосмотическая VONTRON ULP1812-50GPD – 1 шт.



Мембранный бак для осмоса NatureWater NPTK-3 (объем 3,0 GAL) – 1 шт.

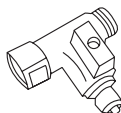

Шаровой кран NatureWater BV-04 1/4" – 1 шт.

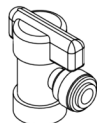

Кран шаровой для мембранного бака NW (QT-01A) – 1 шт.

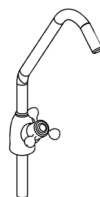

Кран чистой воды, NatureWater D-02 (Silver, барашек) – 1 шт.

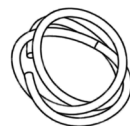

Трубка для реагентной линии 1/4" TUBE 14 – 1 м.

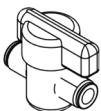

Кран перекрывающий QT-02-A-1/4" Naturewater (для гидропромывки) – 1 шт.

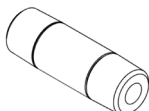

Ограничитель потока NW QT-27 (300мл) – 1 шт.



Обратный клапан NatureWater (уголок) CHKV-1 – 1 шт.

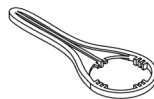

Ключ WR1 SL10 – 1 шт.

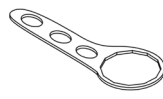

Ключ WR2 для корпуса мембраны BR105 NatureWater – 1 шт.

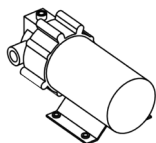

Бустерный насос NatureWater 50G-S (без блока питания, 24V)

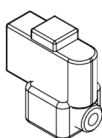

Реле высокого давления для RO-систем QT-30 Naturewater

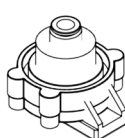

Реле низкого давления для RO-систем QT-31 Naturewater

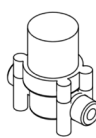

Соленоидный клапан NW SV-1 (для систем обратного осмоса)

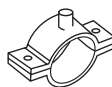

Дренажный хомут – 1 шт.

Руководство по монтажу и эксплуатации

Схемы подключения системы обратного осмоса

Рекомендуемые места установки системы обратного осмоса NatureWater

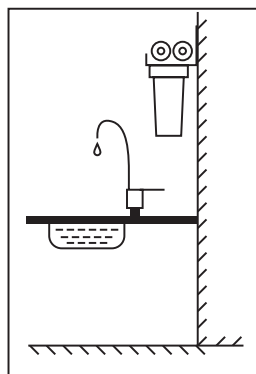
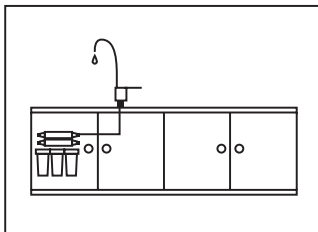
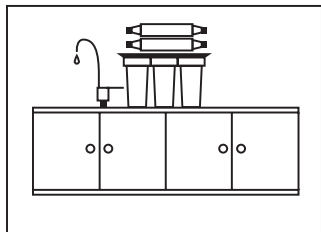

1. NatureWater TRIO PR303

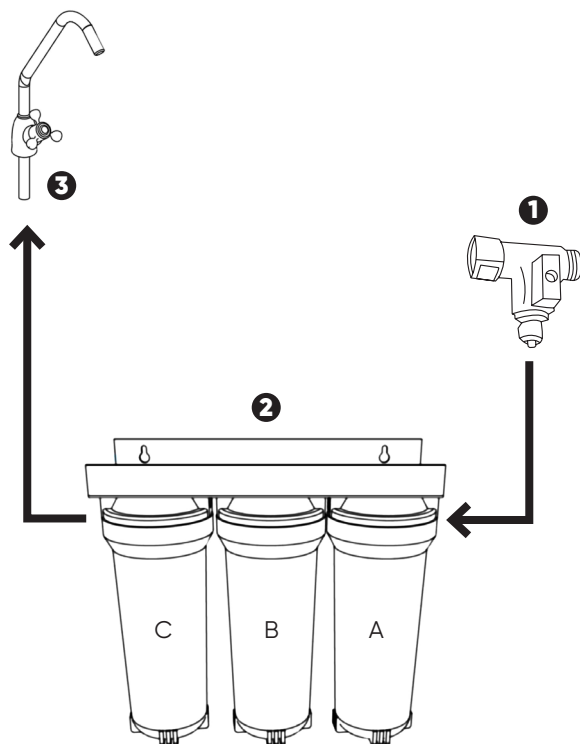

1. Шаровой кран
2. Корпуса с фильтрами предочистки:
A – полипропилен 10 мкм
B – активированный уголь гранулированный
C – активированный уголь прессованный
3. Кран чистой воды

2. NatureWater RO50-NP35

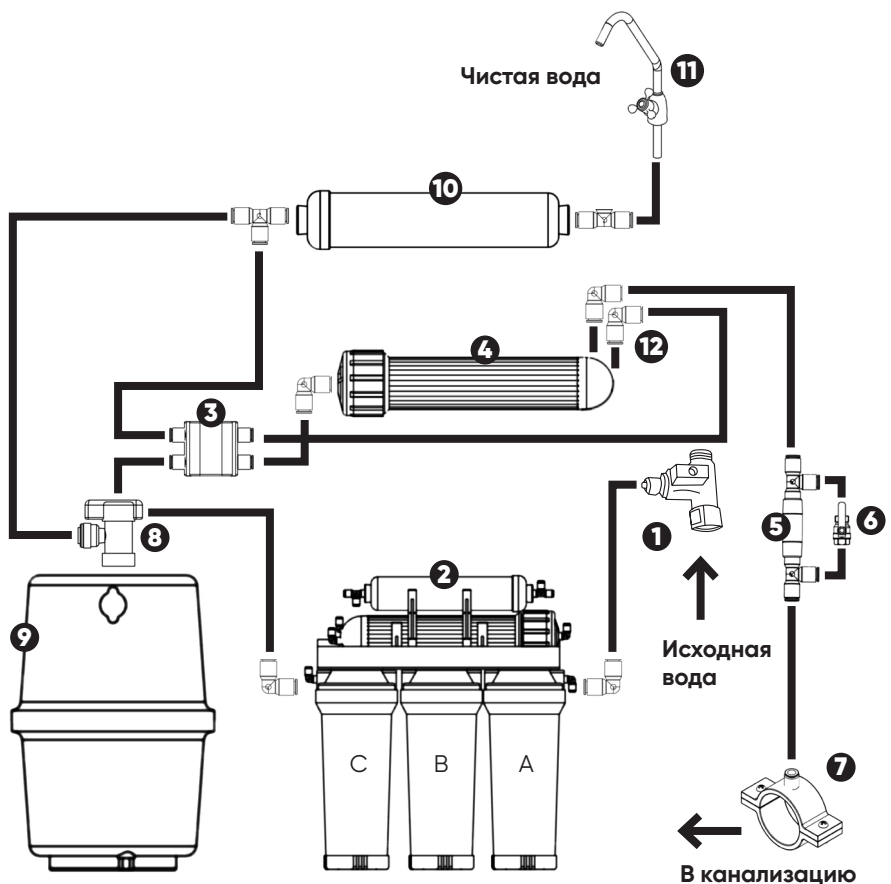

- | | |
|---|-----------------------------|
| 1. Шаровый кран | 5. Ограничитель потока |
| 2. Корпуса с фильтрами предочистки:
А - полипропилен 10 мкм
В - активированный уголь
гранулированный
С - активированный уголь
прессованный | 6. Кран ручной промывки |
| 3. Механический распределительный
клапан | 7. Дренажный хомут |
| 4. Обратноосмотическая мембрана | 8. Кран накопительного бака |
| | 9. Накопительный бак |
| | 10. Постфильтр |
| | 11. Кран чистой воды |
| | 12. Обратный клапан |

3. NatureWater RO50-NP36 (35M) с минерализатором

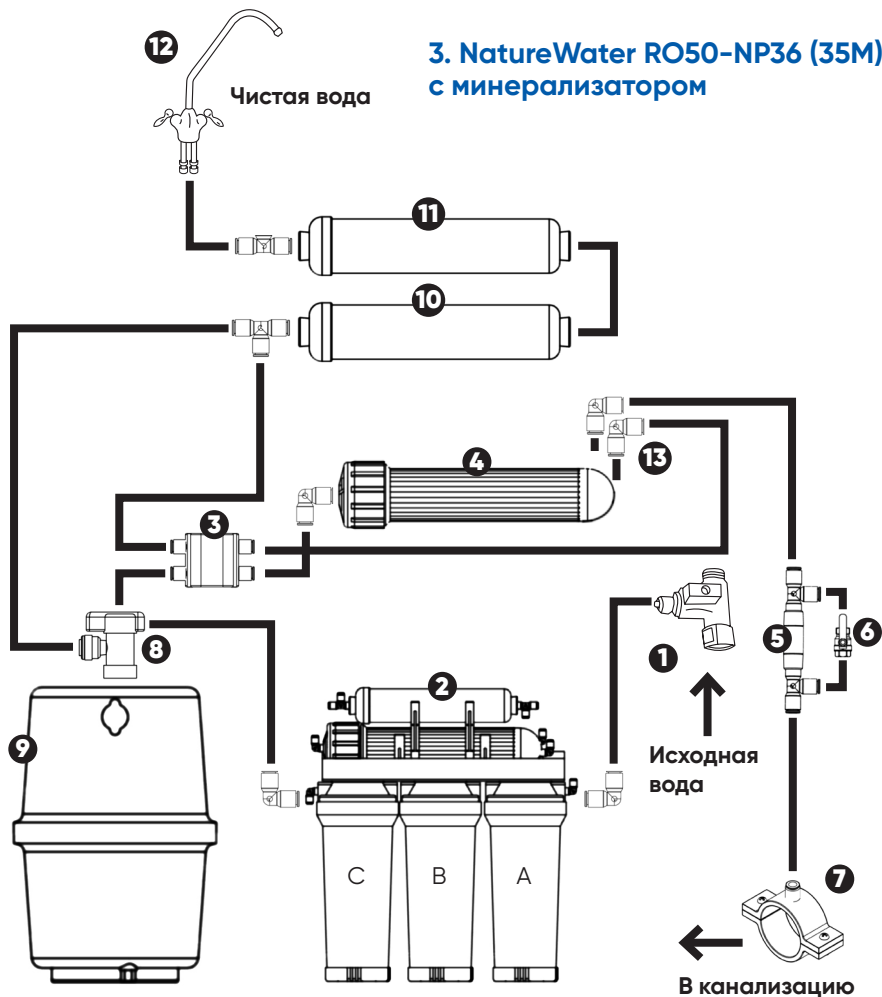

- | | |
|--|---|
| <ol style="list-style-type: none"> 1. Шаровой кран 2. Корпуса с фильтрами предочистки:
А - полипропилен 10 мкм
В - активированный уголь
гранулированный
С - активированный уголь
прессованный 3. Механический распределительный
клапан 4. Обратноосмотическая мембрана | <ol style="list-style-type: none"> 5. Ограничитель потока 6. Кран ручной промывки 7. Дренажный хомут 8. Кран накопительного бака 9. Накопительный бак 10. Угольный постфильтр 11. Минерализатор 12. Кран чистой воды 13. Обратный клапан |
|--|---|

4. NatureWater RO50-A1 с насосом

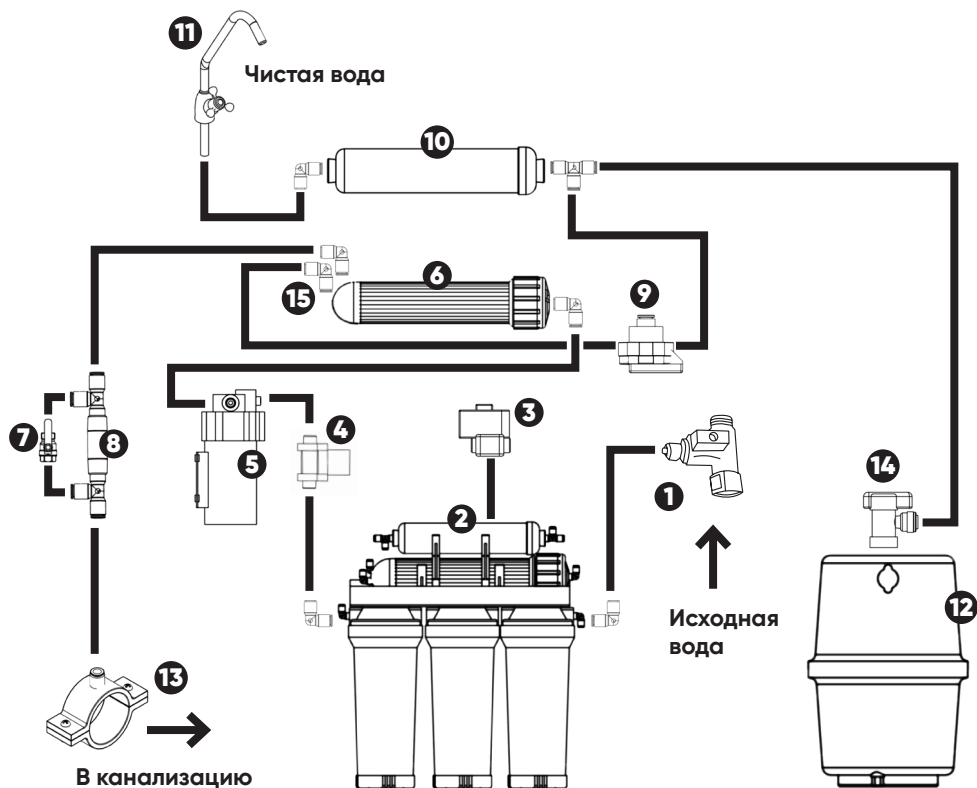

- | | |
|---|------------------------------|
| 1. Тройник с шаровым краном | 7. Кран ручной промывки |
| 2. Корпуса с фильтрами предочистки:
А – полипропилен 10 мкм
В – активированный уголь
гранулированный
С – активированный уголь
прессованный | 8. Ограничитель потока |
| 3. Реле низкого давления | 9. Реле высокого давления |
| 4. Электромагнитный клапан | 10. Постфильтр угольный |
| 5. Бустерный насос | 11. Кран чистой воды |
| 6. Обратноосмотическая мембрана | 12. Накопительный бак |
| | 13. Дренажный хомут |
| | 14. Кран накопительного бака |
| | 15. Обратный клапан |

Последовательность действий при монтаже системы обратного осмоса

Внимание!

Обязательно ознакомьтесь с данным разделом инструкции! При несоблюдении рекомендаций по установке системы обратного осмоса производитель оставляет за собой право отказать в гарантийном обслуживании!

1. Подготовка к установке системы обратного осмоса

1. Проверьте наличие и целостность всех комплектующих. Вскрывать упаковку фильтрующих элементов запрещено до момента их установки. В случае, когда комплектность установки не соответствует заявленной в паспорте, производитель вправе отказать в обмене товара, если упаковка фильтрующих элементов повреждена.
2. Убедитесь в том, что:
 - Давление воды на входе соответствует рекомендованному значению*
 - Состав воды на входе соответствует рекомендованному значению**
 - Температура воды на входе соответствует рекомендованному значению *
 - Установка будет находиться в удобном для обслуживания месте
 - Установка не подвергается воздействию высокой температуры и прямому солнечному свету
 - В момент фильтрации воды установка может издавать звуки, поэтому убедитесь в том, что это не станет причиной дискомфорта пользователя

* требования изложены в пункте «Паспортные данные»

** в случае, когда состав воды отличается от рекомендуемых значений, использование бытовой системы обратного осмоса не рекомендуется.

 В случае, когда у Вас недостаточно места для установки накопительного бака, Вы можете перенести его в удобное для Вас место на расстояние, не превышающую длину соединительной трубки, идущей в комплекте с установкой.

- ❗ Рекомендуем обеспечить чистоту рук или использовать одноразовые перчатки при монтаже всех водопроводящих трубок, картриджей и мембраны. Бактериальное заражение системы может привести к полной замене установки.

- ❗ Все системы, выпускаемые компанией AWT, проверяются на отсутствие протечек, поэтому допускается наличие остатков воды внутри системы.

2. Правила работы с гибкими трубками ¼ дюйма и быстроразъемными коннекторами

Подключение гибких трубок не требует специальных инструментов. Трубки могут быть обрезаны для удобства монтажа. Компания AWT рекомендует сохранить их длину для облегчения сервисного обслуживания фильтра. Трубки должны быть обрезаны ровно, без царапин на торце.

Подключение трубки

1. Отрежьте трубку под прямым углом.
2. Вставьте ее в коннектор до упора, применив небольшое усилие. Трубка должна зайти в коннектор примерно на 10 мм.
3. Потяните трубку из коннектора для проверки соединения. Трубка не должна выходить из коннектора.
4. Зафиксируйте соединение скобкой.

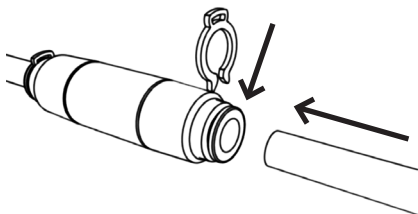

Отсоединение трубки

1. Перекройте воду.
2. Сбросьте давление воды в трубке открытием сливного крана или крана чистой воды.
3. Снимите скобу.
4. Нажмите на кольцо у основания (вдавите внутрь коннектора).
5. Удерживая кольцо, вытяните трубку из коннектора, возможно потребуются значительные усилия.

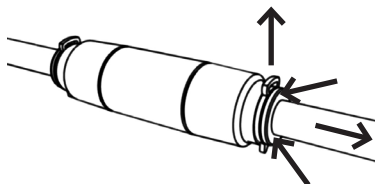

3. Установка

3.1. Сборка системы фильтрации

Перекройте подачу воды на линии, где необходимо установить фильтр. Откройте водопроводный кран в линии на 1 минуту, чтобы сбросить давление в системе, после чего закройте кран.

Установка крана подачи воды на систему очистки

Отсоедините кран или гибкую подводку в месте предполагаемого подсоединения системы к водоснабжению. Вкрутите шаровый кран NatureWater BV-04 в трубопровод исходной воды (накидную гайку на внешнюю резьбу трубопровода), на внешнюю резьбу крана накрутите накидную гайку гибкой подводки.

Открутите накидную гайку с крана подачи воды на осмос и наденьте ее на гибкую трубку. Плотно натяните трубку на штуцер крана подачи воды на осмос и закрутите накидную гайку.

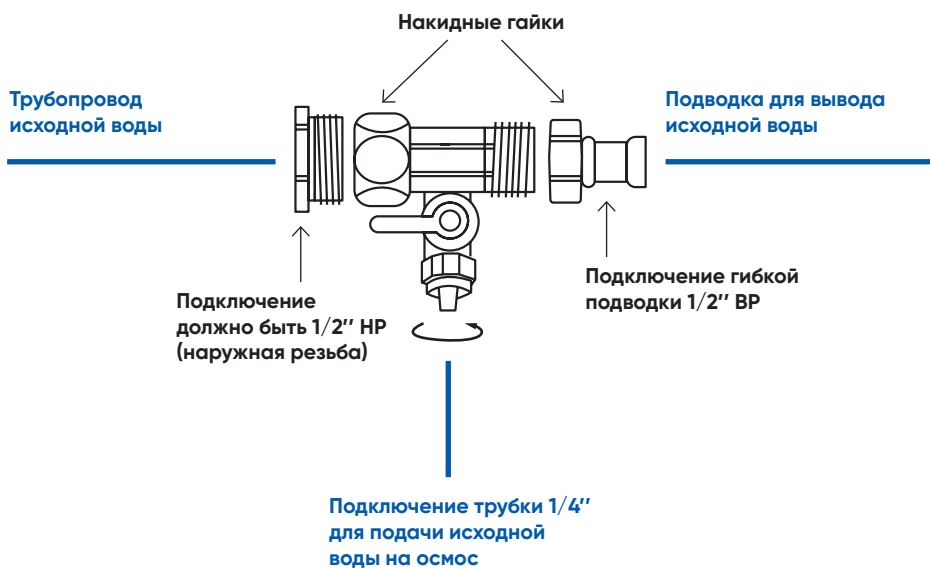

Установка крана чистой воды

Для установки крана чистой воды нужна плоская поверхность достаточной жесткости, чтобы кран был надежно закреплен в вертикальном положении. После выбора места крепления просверлите отверстия для крана (диаметр 12 мм), предварительно убедившись в том, что:

- длины трубки, которая идет в комплекте с установкой, хватит для подключения крана к блоку фильтрации;
- с нижней стороны столешницы или мойки ничто не будет мешать фиксации крана и подключению гибкой трубки.

Если на поверхности мойки нет места для установки крана, то его можно разместить на поверхности столешницы.

! Процесс сверления отверстия в мойке или столешнице требует соответствующих навыков, внимания и осторожности. Используйте защитные очки и перчатки. При необходимости обратитесь к специалисту.

Кран устанавливается на место крепления в соответствующем порядке:

1. Кран для очищенной воды
2. Декоративное кольцо
3. Резиновое уплотнительное кольцо
4. Пластиковое прижимное кольцо
5. Шайба гровер
6. Прижимная гайка
7. Зажимная муфта
8. Прижимная гайка

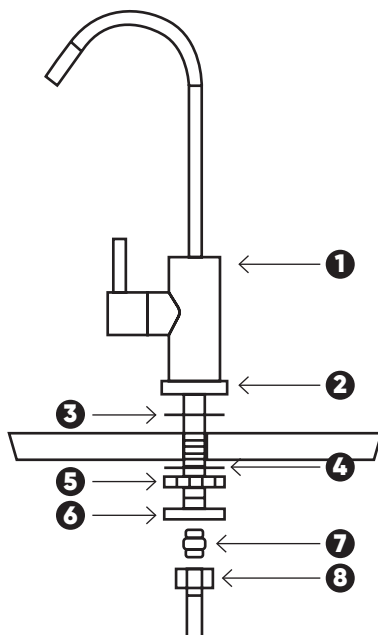

Монтаж дренажной линии

Соединение системы очистки воды с системой слива мойки происходит через дренажный хомут.

Просверлите в канализационной трубе мойки отверстие диаметром 6,0 мм. Смонтируйте дренажный хомут диаметром 40 мм. так, чтобы отверстия в сливной трубе совпали с отверстием в хомуте.

Для центровки отверстия можно использовать сверло или другой прямой твердый предмет. Надежно зафиксируйте гайки дренажного хомута. Возьмите гибкую трубку, вставьте ее в фитинг дренажного хомута. Убедитесь в том, что гибкая трубка плотно зафиксирована в фитинге хомута.

! В случае, если гибкая трубка не входит в отверстие фитинга на хомуте – расширьте отверстие, используя соответствующий диаметр сверла.

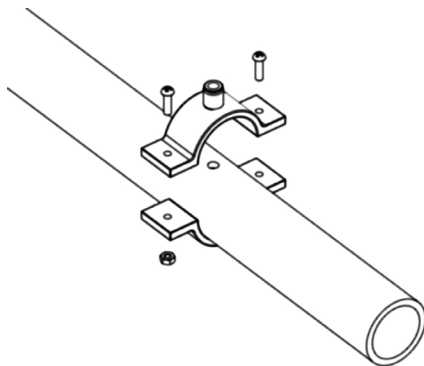

3.2. Подключение и запуск системы без мембраны обратного осмоса

Подключение системы очистки воды к системе водоснабжения

Присоедините гибкую трубку, идущую от линии исходной воды, к угловому фитингу в основании первой колбы. Убедитесь, что гибкая трубка хорошо зафиксирована.

! Порядок фильтрующих элементов в системах NatureWater ведется **справа налево!**



Подключение фильтра к крану с чистой водой

Подключение крана с чистой водой к фильтру происходит в основании корпуса третьей колбы. Для чего предусмотрен фитинг.

После подключения убедитесь в том, что гибкая трубка хорошо зафиксирована в фитинге.



Установите картриджи только в первую и вторую колбы по ходу движения воды (справа налево). Откройте кран чистой воды. Откройте кран подачи исходной воды на линии водоснабжения. Дождитесь, пока поток воды станет равномерным. Вода может иметь окрас, так как происходит промывка угольного фильтра. Угольная пыль может образовываться в картриджах во время транспортировки. Пропустите через систему водоочистки не менее 5 литров воды или более, пока вода не станет полностью прозрачной.

Перекройте подачу исходной воды. Установите картридж в третью колбу, снова пропустите не менее 3 литров воды. Закройте кран чистой воды.

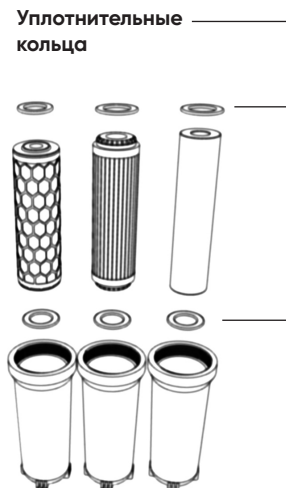

3.3. Подключение и запуск системы, снабженной мембраной обратного осмоса

Сборка и проверка целостности накопительного бака

На резьбовую часть накопительного бака установите кран, после установки обязательно перекройте его.

Проверьте целостность «сухого» накопительного бака используя воздух из насоса или компрессора. Проверка считается законченной, когда бак удерживает избыточное давление в 0,4–0,6 бар в течении 5–10 минут. Сбросьте давление нажатием ниппеля на баке.

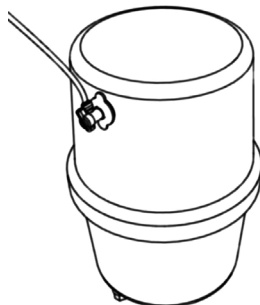

Фиксация системы фильтрации на стене

С целью устойчивой позиции фильтра при работе и обслуживании рекомендуем закрепить систему на стену. При установке фильтра на стену проследите, чтобы нижняя часть фильтра (колбы) находилась на расстоянии не менее 100 мм от пола.

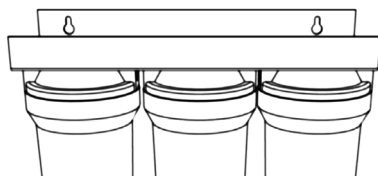

Подключение накопительного бака

Подключение накопительного бака происходит на линии чистой воды, между корпусом с обратноосмотической мембраной и постфильтром. Для подключения бака предусмотрен тройник.

Свободный фитинг тройника должен быть использован для подключения к линии с накопительным баком при помощи гибкой трубки.

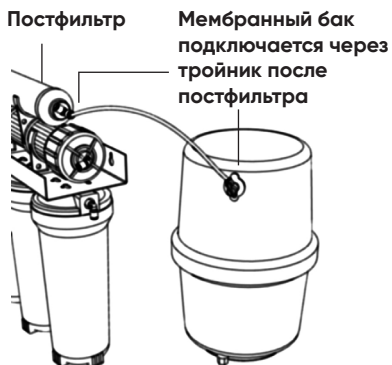

Подключение системы дренажа

Вставьте трубку, ранее установленную на дренажном хомуте, в свободный фитинг тройника на фитинге после крана гидропромывки.

Кран гидропромывки
Дренажная линия подключается к тройнику после крана гидропромывки

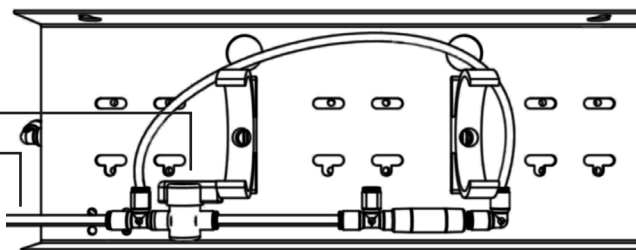

Подключение крана с чистой водой

Для систем: NatureWater RO50-NP35, NatureWater RO50-A1 подключение крана с чистой водой происходит после постфильтра.

Для системы NatureWater RO50-NP36 (35M) подключение крана с чистой водой происходит после минерализатора.

Линия от крана с чистой водой подключается после постфильтра

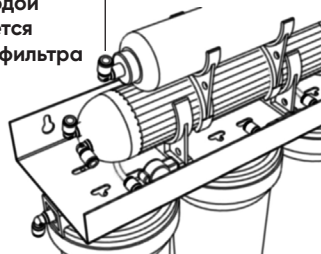

Подключение системы очистки воды к системе водоснабжения

Присоедините гибкую трубку, идущую от линии исходной воды, к угловому фитингу в основании первой колбы. Убедитесь, что гибкая трубка хорошо зафиксирована.



Порядок фильтрующих элементов в системах NatureWater ведется **справа налево!**

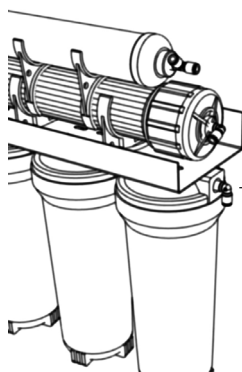

Подача исходной воды осуществляется через первую справа колбу

3.4. Запуск системы фильтрации в работу

1. Установите картриджи только в первую и третью колбы по ходу движения воды (справа налево). В наиболее часто используемых комплектациях в колбы помещаются следующие фильтрующие картриджи:

- **Колба №1:** картридж полипропиленовый PP-10A
- **Колба №2:** картридж угольный NatureWater SL 10" CG
- **Колба №3:** картридж угольный NatureWater SL 10" CP

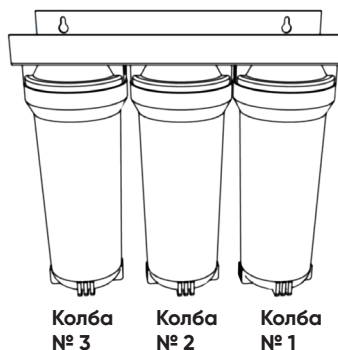

2. Обратите внимание, при установке в колбу картриджи должны оснащаться уплотнительными кольцами. Установка колец происходит в верхней и нижней части картриджа.



3. Отсоедините трубку, соединяющую механический распределительный клапан с постфильтром. Отсоединение трубки может происходить как до механического распределительного клапана, так и после него. Опустите отсоединённую трубку в ёмкость объёмом 5-10 литров. Включите кран подачи исходной воды. Через некоторое время из трубки пойдёт вода. Вода может иметь окрас, так как происходит промывка угольного фильтра. Угольная пыль может образовываться в картриджах во время транспортировки.

Линия подключения расширительного бака

Отсоединить

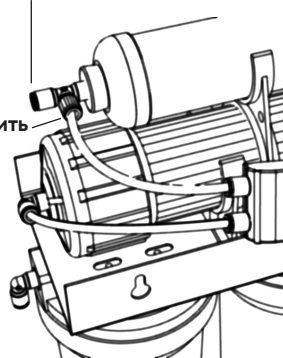

Пропустите через систему 7-10 литров воды.

4. Перекройте подачу исходной воды, установите картридж во вторую по ходу движения воды колбу, снова пропустите не менее 4 литров воды, вымывайте угольную пыль пока вода не станет прозрачной. Закройте кран подачи исходной воды и соедините ранее отделенную трубку к тройнику на постфилт্রে.
5. Вставьте обратноосмотическую мембрану в корпус мембраны как показано на рисунке ниже.

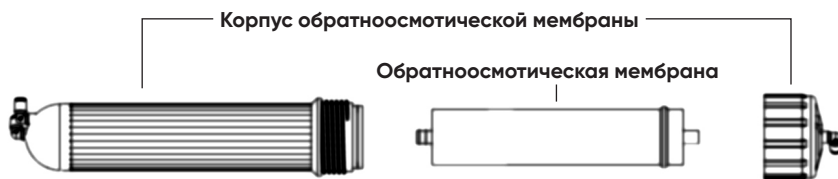

! При неправильной установке обратноосмотической мембраны в корпус возможен выход мембраны из строя.

6. После установки мембраны, закройте кран на накопительном баке, откройте кран гидропромывки, откройте кран подачи исходной воды. Промывайте мембрану в течении 20-30 минут.

После промывки мембраны закройте кран ручной промывки мембраны, откройте кран на накопительном баке и дождитесь заполнения накопительного бака.

В зависимости от давления исходной воды бак может заполняться в течении 1,5-3 часов.

После заполнения накопительного бака закройте кран исходной воды, откройте кран чистой воды (установлен на вашей мойке) и полностью слейте воду из бака. Воду можно потреблять только после повторного заполнения бака.

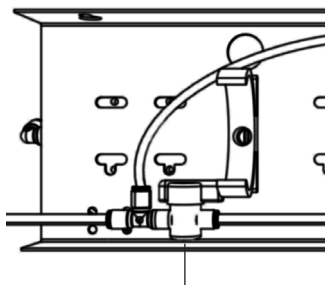

Кран гидропромывки (открыть только на время промывки мембраны, в рабочем состоянии закрыт)

! Воздух из системы может выходить в течение 3-х дней, что приводит к появлению молочного оттенка очищенной воды или пленки, подобной пыли, на поверхности воды. Это мелкие пузырьки растворенного в воде воздуха, которые не принесут вреда вашему здоровью.

4. Проверка системы на соответствие техническим характеристикам

1. Рекомендуем вам периодически проверять производительность обратноосмотической мембраны. Для этого потребуется емкость объемом 1 литр и секундомер.

Замер производительности мембраны:

Шаг 1: перекройте кран накопительного бака, откройте кран чистой воды. Засеките время, наполните однолитровую ёмкость из крана с чистой водой, сделайте отметку, сколько потребовалось времени. Вы получили значения наполнения емкости пермеатом ($t_{\text{пермеат}}$).

Шаг 2: перекройте краны исходной и очищенной воды, перекройте (если открыли) кран на накопительном баке. Отсоедините трубку от фитинга на дренажном хомуте (фитинг на канализационной трубе). Откройте краны очищенной и исходной воды. Измерьте, за какое время наполнится однолитровая ёмкость через трубку, которая идет в дренажную систему. Вы получили значения наполнения емкости концентратом ($t_{\text{концентрат}}$). После этого закройте краны исходной и очищенной воды. Установите трубку на дренажной линии в фитинг на дренажном хомуте, откройте шаровый кран бака и кран исходной воды.

Шаг 3: используйте формулу для расчета:
$$R = \frac{t_{\text{концентрат}}}{t_{\text{пермеат}} + t_{\text{концентрат}}} \times 100\%$$

где R – производительность, %; $t_{\text{концентрат}}$ – время наполнения емкости концентратом; мин, $t_{\text{пермеат}}$ – время наполнения емкости пермеатом, мин.

Нормальная производительность бытовой системы очистки воды должна быть от 10 % до 20 %, т.е. до 20 % пропускаемой через установку воды должно быть подано в кран с чистой водой. На производительность системы влияет: время использования, качество входящей воды, температура воды, давление на входе в систему.

2. Проверьте срабатывание 4-х ходового клапана. Автоматическое перекрытие концентрата, подаваемого в дренаж, должно происходить в течении 10 минут после заполнения накопительного бака.
3. Периодически проверяйте систему на герметичность и наличие протечек.
4. Ознакомьтесь с правилами технического обслуживания системы и сроках эксплуатации фильтрующих элементов.
5. Рекомендуется вести запись ввода в эксплуатацию и периодичность замены фильтрующих элементов (Приложение 1).

Эксплуатация и замена фильтрующих элементов

1. Отключите систему от электропитания (если данная опция предусмотрена).
2. Перекройте кран подачи исходной воды.
3. Удалите защитную пленку с поверхности фильтрующих элементов. При помощи специального гаечного ключа снимите корпус фильтра и замените соответствующий фильтрующий элемент. В соответствии с указанием на фильтре («верх», «низ») установите фильтрующий элемент. Для извлечения отслужившей обратноосмотической мембраны может потребоваться специальный инструмент, будьте предельно осторожны или обратитесь к специалисту.
4. Установите корпус фильтра, приложите небольшое усилие для затяжки корпуса фильтра.

Стадия	Материал	Функция	Ресурс
1	PP 10 микрон	Удаление нерастворенных загрязнений, т. е. песка, ила, ржавчины и др.	3-6 месяцев
2	Гранулированный активированный уголь	Активированный уголь, бактерицидное удаление хлора, органических удобрений, агрохимикатов, инсектицидов.	6-12 месяцев
3	Прессованный активированный уголь	Доочистка после второй стадии.	6-12 месяцев
4	Обратноосмотическая мембрана	Удаление тяжелых металлов, вирусов, бактерий и т.д.	1-2 года
5	Угольный постфильтр	Добавляет воде более приятный вкус.	6-12 месяцев

Гарантийный талон №

Продавец:

Покупатель:

Название оборудования:

Серийный номер:

Количество:

Срок гарантийной поддержки:

12 месяцев

Дополнительные сведения:

Условия предоставления гарантии:

1. Объем и ограничения гарантии.

- 1.1. Предприятие гарантирует, что изделие в составе, указанном в документах, выданных Покупателю, является работоспособным, комплектным и не имеет механических повреждений.
- 1.2. Гарантийный срок на изделие указывается в гарантийном талоне. Продолжительность гарантийного срока исчисляется с даты, указанной в гарантийном талоне.
- 1.3. Гарантия действительна при наличии правильно оформленного гарантийного талона, заверенного печатью Предприятия.
- 1.4. В случае выхода изделия из строя в течение гарантийного срока Предприятие обеспечивает его бесплатный ремонт.
- 1.5. Предприятие гарантирует Покупателю предоставление необходимых консультаций по вопросам установки, эксплуатации и ремонта изделий Предприятия.

- 1.6.** Предприятие не отвечает за совместимость изделия с оборудованием других производителей. Вопросы совместимости, производительности и функциональности изделия рассматриваются только в режиме консультаций, либо в рамках отдельных договоров.
- 1.7.** Предприятие оставляет за собой право выбора компонентов, необходимых для ремонта изделия (при сохранении функциональности изделия). В случае невозможности ремонта изделия, Предприятие вправе заменить изделие на другое с эквивалентными характеристиками, уведомив об этом Покупателя.
- 1.8. Гарантия не распространяется на:**
- изделия, вышедшие из строя вследствие нарушений условий эксплуатации, транспортировки, неквалифицированной установки, обслуживания и модификации, несчастных случаев и стихийных бедствий;
 - изделия, имеющие повреждения, вызванные использованием несоответствующих соединительных кабелей, расходных материалов, запасных частей;
 - изделия, имеющие следы задымления, загрязнения, попадания жидкостей, насекомых, а также имеющие следы любых других внешних воздействий, повлекших за собой повреждения изделия;
 - изделия, имеющие механические повреждения;
 - составные части изделия, имеющие посторонние надписи и наклейки; расходные материалы.
- 1.9. Право на гарантийное обслуживание утрачивается в случаях, если:**
- в гарантийном талоне имеются исправления, не заверенные Предприятием;
 - в изделии имеются следы неквалифицированного ремонта или ремонта, не согласованного со специалистами предприятия.
- 1.10.** В случае возникновения разногласий между Предприятием и Покупателем о неработоспособности изделия и/или причинах его неработоспособности, Предприятие принимает изделие для экспертизы. В случае, если экспертиза подтверждает работоспособность изделия или выявляет, что причиной неработоспособности явились действия Покупателя, расходы по проведению экспертизы оплачивает Покупатель.
- 1.11.** Гарантия на замененные составные части изделия или изделие, представленное на замену, прекращается вместе с гарантией на изначально проданное изделие.

2. Сроки и условия гарантийного обслуживания.

- 2.1. Гарантийное обслуживание производится в сервисном центре.
- 2.2. Прием заявок на гарантийное обслуживание осуществляется через специалиста Предприятия в рабочие дни.
- 2.3. Специалист Предприятия проводит первичную диагностику неисправности и координирует дальнейшие действия по восстановлению работоспособности изделия. Предприятие принимает изделия или его составные части для гарантийного ремонта только после согласования действий Покупателя со специалистами Предприятия и проведения первичной диагностики.
- 2.4. Покупатель обеспечивает доставку в сервисный центр неисправного изделия или его составных частей, а также возврат изделия, предоставленного для временной замены. При этом Покупатель принимает на себя риски, связанные с возможными повреждениями изделия или его составных частей в процессе демонтажа, монтажа и транспортировки. Доставка отремонтированного изделия или его составных частей Покупателю осуществляется силами и за счёт самого Покупателя, если иное не оговорено в дополнительных документах.
- 2.5. Специалист Предприятия, со слов Покупателя, описывает в акте рекламации о приеме изделия в ремонт характер возможной неисправности изделия. Предприятие имеет право выставить Покупателю счет за необоснованный возврат, если в результате экспертизы, проведенной специалистами Предприятия, выявится отсутствие неисправности.

3. Порядок гарантийного обслуживания

3.1. Покупатель

- при обращении в сервис-центр Предприятия указывает: дату выдачи гарантийного талона, серийный номер изделия и характер неисправности, реквизиты (ИНН и краткое наименование) своей организации, фамилию контактного лица, телефон и e-mail;
- обеспечивает доставку изделия или его составных частей в случаях, описанных выше.

3.2. Специалист Предприятия

- со слов Покупателя производит первичную диагностику и оценивает характер неисправности;
- принимает решение о месте проведения ремонта, способе доставки изделия или составных частей изделия и уведомляет об этом Покупателя;

- проводит диагностику изделия, или его составных частей и определяет соблюдение Покупателем настоящих правил;
- при необходимости, принимает решение о замене изделия или его составных частей другими, эквивалентными по техническим характеристикам, либо, по согласованию с Покупателем, продлевает срок выполнения гарантийного ремонта;
- уведомляет Покупателя о готовности изделия и, по согласованию с Покупателем, устанавливает срок и процедуру возврата;
- в случае нарушения Покупателем настоящих Правил, принимает решение о снятии изделия с гарантийного обслуживания;
- оказывает бесплатную консультацию по вопросам восстановления работоспособности изделия.

Стандартная гарантия по умолчанию присваивается всем изделиям и включает в себя 1 год гарантийного обслуживания и восстановление работоспособности изделия.

Срок гарантийного обслуживания 1 год.

С условием гарантии согласен

Фамилия покупателя:

Подпись покупателя:

Дата продажи: « » 20 г.

Продающая организация:

Фамилия и подпись продавца:

№	Картридж №1		Картридж №2		Картридж №3		Обратноосмотическая мембрана		Для заметок
	Наим-е	Дата установки	Наим-е	Дата установки	Наим-е	Дата установки	Дата установки	Дата установки	
1.									
2.									
3.									
4.									
5.									
6.									
7.									
8.									
9.									
10.									
11.									
12.									
13.									
14.									
15.									
16.									
17.									
18.									
19.									
20.									
21.									
22.									
23.									
24.									
25.									

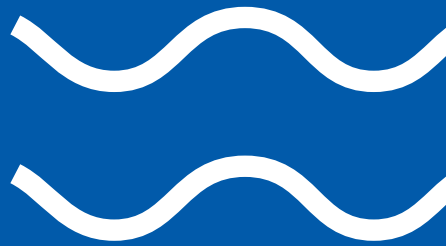

atekwater.ru